

## Miniatur-Leistungs-Relais steckbar oder für Leiterplatte

- Spulen für AC und DC
- Mittels Adapter direkt auf Chassis oder 35 mm Schiene montierbar
- Blockierbare Prüftaste und mechanische Anzeige
- Fassungen mit Schraubklemmen und für Leiterplatte
- Europäisches Patent

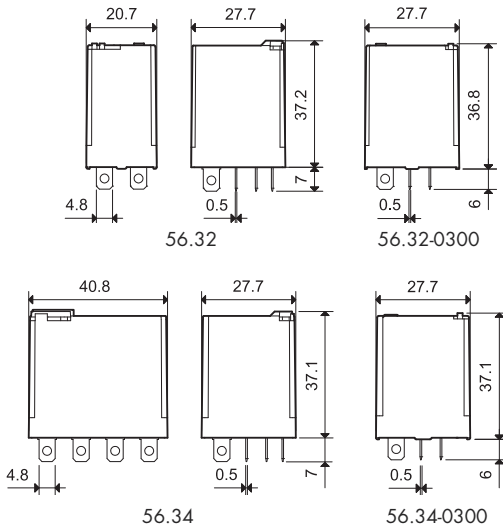

\* Nur bei 4 Wechslern oder 4 Schliessern.

### Kontakte

Anzahl der Kontakte	2 Wechsler	4 Wechsler	2 Schliesser - ≥ 1,5 mm	4 Schliesser - ≥ 1,5 mm
Max. Dauerstrom/max. Einschaltstrom	A 12/20		12/20	
Nennspannung/max. Schaltspannung	V AC 250/400		250/400	
Max. Schaltleistung AC1	VA 3.000		3.000	
Max. Schaltleistung AC15 (230 V AC)	VA 700		700	
1-Phasenmotorlast, AC3 - Betrieb (230 V AC)	kW 0,55		0,55	
Max. Schaltstrom DC1: 30/110/220V	A 12/0,5/0,25		12/1/0,5	
Min. Schaltlast	mW (V/mA) 500 (10/5)		500 (10/5)	
Kontaktmaterial Standard	AgNi		AgNi	

### Spule

Lieferbare	V AC (50/60 Hz)	6 - 12 - 24 - 48 - 60 - 110 - 120 - 230 - 240 - 400*		
Nennspannungen (U <sub>N</sub> )	V DC	6 - 12 - 24 - 48 - 60 - 110 - 125 - 220		—
Bemessungsleistung AC/DC	VA (50 Hz)/W	1,5/1	2/1,3	1,5/— 2/—
Arbeitsbereich	AC	(0,8...1,1)U <sub>N</sub>		(0,85...1,1)U <sub>N</sub>
	DC	(0,8...1,1)U <sub>N</sub>	(0,85...1,1)U <sub>N</sub>	—
Haltespannung	AC/DC	0,8 U <sub>N</sub> /0,6 U <sub>N</sub>		0,85 U <sub>N</sub> /—
Rückfallspannung	AC/DC	0,2 U <sub>N</sub> /0,1 U <sub>N</sub>		0,2 U <sub>N</sub> /—

### Allgemeine Daten

Mech. Lebensdauer AC/DC	Schaltspiele	20 · 10 <sup>6</sup> /50 · 10 <sup>6</sup>		20 · 10 <sup>6</sup> /—
Elektrische Lebensdauer AC1	Schaltspiele	100 · 10 <sup>3</sup>		100 · 10 <sup>3</sup>
Ansprech-/Rückfallzeit	ms	8/3	10/4	8/4
Spannungsfestigkeit Spule/Kontakte (1,2/50 μs)	kV	4	5	4 5
Spannungsfestigkeit offene Kontakte	V AC	1.000		2.000
Umgebungstemperatur	°C	-40...+70		-40...+70
Relaischutzart		RT I		RT I

Zulassungen (Details auf Anfrage)



## Miniatur-Leistungs-Relais für Leiterplatte oder steckbar

- Spulen für AC oder DC
- Mittels Adapter direkt auf Chassis oder 35 mm Schiene montierbar
- Fassungen für Leiterplatte und mit Schraubklemmen

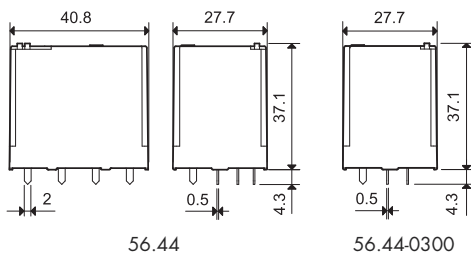
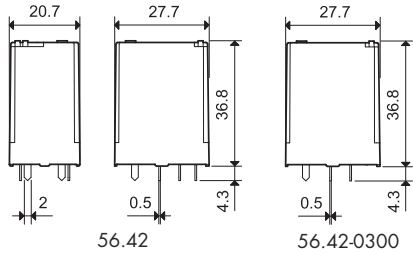

\* Nur bei 4 Wechslern oder 4 Schliessern.

### 56.42/56.44



- 2 oder 4 Wechsler
- Für Leiterplatte

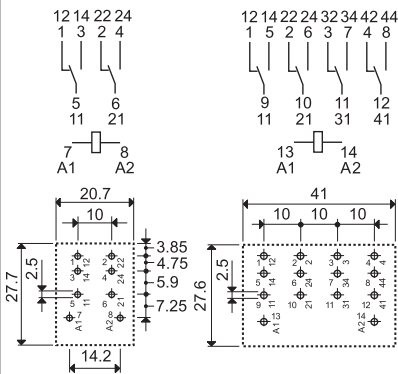

56.42  
Ansicht auf die  
Anschlüsse

56.44  
Ansicht auf die  
Anschlüsse

### 56.42-0300/56.44-0300



- 2 oder 4 Schliesser  
Kontaktöffnung  $\geq 1,5$  mm
- Für Leiterplatte

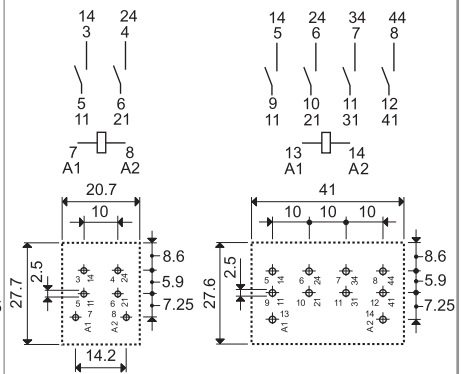

56.42-0300  
Ansicht auf die  
Anschlüsse

56.44-0300  
Ansicht auf die  
Anschlüsse

## Kontakte

Anzahl der Kontakte		2 Wechsler	4 Wechsler	2 Schliesser - $\geq 1,5$ mm	Schliesser - $\geq 1,5$ mm
Max. Dauerstrom/max. Einschaltstrom	A	12/20		12/20	
Nennspannung/max. Schaltspannung	V AC	250/400		250/400	
Max. Schaltleistung AC1	VA	3.000		3.000	
Max. Schaltleistung AC15 (230 V AC)	VA	700		700	
1-Phasenmotorlast, AC3 - Betrieb (230 V AC)	kW	0,55		0,55	
Max. Schaltstrom DC1: 30/110/220V	A	12/0,5/0,25		12/1/0,5	
Min. Schaltlast	mW (V/mA)	500 (10/5)		500 (10/5)	
Kontaktmaterial Standard		AgNi		AgNi	

## Spule

Lieferbare	V AC (50/60 Hz)	6 - 12 - 24 - 48 - 60 - 110 - 120 - 230 - 240 - 400*			
Nennspannungen ( $U_N$ )	V DC	6 - 12 - 24 - 48 - 60 - 110 - 125 - 220		—	
Bemessungsleistung AC/DC	VA (50 Hz)/W	1,5/1	2/1,3	1,5/—	2/—
Arbeitsbereich	AC	$(0,8 \dots 1,1) U_N$		$(0,85 \dots 1,1) U_N$	
	DC	$(0,8 \dots 1,1) U_N$	$(0,85 \dots 1,1) U_N$	—	
Haltespannung	AC/DC	0,8 $U_N$ /0,6 $U_N$		0,85 $U_N$ /—	
Rückfallspannung	AC/DC	0,2 $U_N$ /0,1 $U_N$		0,2 $U_N$ /—	

## Allgemeine Daten

Mech. Lebensdauer AC/DC	Schaltspiele	20 · 10 <sup>6</sup> /50 · 10 <sup>6</sup>		20 · 10 <sup>6</sup> /—	
Elektrische Lebensdauer AC1	Schaltspiele	100 · 10 <sup>3</sup>		100 · 10 <sup>3</sup>	
Ansprech-/Rückfallzeit	ms	8/3	10/4	8/4	
Spannungsfestigkeit Spule/Kontakte (1,2/50 $\mu$ s)	kV	4	5	4	5
Spannungsfestigkeit offene Kontakte	V AC	1.000		2.000	
Umgebungstemperatur	°C	-40...+70		-40...+70	
Relaischutzart		RT I		RT I	

## Zulassungen (Details auf Anfrage)

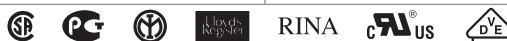

## Bestellbezeichnung

Beispiel: Serie 56, Miniatur-Leistungs-Relais, steckbar, 2 Wechsler, Spulenspannung 12V DC mit blockierbarer Prüffaste und mechanischer Anzeige.

	<b>5 6</b>	<b>. 3</b>	<b>2</b>	<b>. 9</b>	<b>. 0 1 2</b>	<b>. 0</b>	<b>0</b>	<b>C</b>	<b>D</b>
								<b>4</b>	<b>0</b>

**Serie** \_\_\_\_\_

**Typ** \_\_\_\_\_

3 = Steckbar  
4 = Printausführung

**Anzahl der Kontakte** \_\_\_\_\_

2 = 2 Kontakte, 12 A  
4 = 4 Kontakte, 12 A

**Spulenerregung** \_\_\_\_\_

8 = AC (50/60 Hz)  
9 = DC

**Spulennennspannung** \_\_\_\_\_

Siehe Spulentabelle

**A: Kontaktmaterial**

0 = AgNi, Standard  
2 = AgCdO  
4 = AgSnO<sub>2</sub>

**B: Kontaktart**

0 = Wechsler  
3 = Schliesser mit  
Kontaktöffnung: ≥ 1,5 mm

**D: Ausführung**

0 = Standard  
1 = Waschdicht (RT III) nur für 56.42 und 56.44  
6 = Befestigungsflansch am Rücken des Relais (nur bei 56.34)  
8 = Clip für Tragschiene EN 60715 TH 35 am Rücken des Relais (nur bei 56.34)  
Weitere Befestigungsvarianten: Siehe Seite 6

**C: Option**

0 = Standard  
2 = Mechanische Anzeige  
3\* = LED-Anzeige für AC  
4 = Blockierbare Prüffaste + mechanische Anzeige  
5\* = Blockierbare Prüffaste + LED-Anzeige für AC  
54\* = Blockierbare Prüffaste + LED-Anzeige für AC + mechanische Anzeige  
6\* = LED-Anzeige für DC, polaritätsneutral  
7\* = Blockierbare Prüffaste + LED-Anzeige für DC polaritätsneutral  
74\* = Blockierbare Prüffaste + LED-Anzeige für DC polaritätsneutral + mechanischer Anzeige  
8\* = LED-Anzeige für DC + Freilaufdiode (+ an A1/7, DC) nur für 56.32  
9\* = Blockierbare Prüffaste + LED-Anzeige für DC + Freilaufdiode (+ an A1/7, DC) nur für 56.32  
94\* = Blockierbare Prüffaste + LED-Anzeige für DC + Freilaufdiode (+ an A1/7, DC) + mechanischer Anzeige nur für 56.32

\* Nicht verfügbar für 220 VDC und 400 VAC

Die Ausführung kann nur innerhalb einer Zeile gewählt werden. Bevorzugte Ausführungen sind **"fett"** gedruckt.

Typ	Spule	A	B	C	D
56.32	AC	<b>0 - 2 - 4</b>	<b>0</b>	0 - 2 - 3 - <b>4</b> - 5	<b>0</b>
	AC	0 - 2 - 4	0	54	/
	AC	0 - 2 - 4	3	0 - 3 - 5	0
	DC	<b>0 - 2 - 4</b>	<b>0</b>	0 - 2 - <b>4</b> - 6 - 7 - 8 - 9	<b>0</b>
	DC	0 - 2 - 4	0	74 - 94	/
56.34	AC	<b>0 - 2 - 4</b>	<b>0</b>	<b>0 - 2 - 3 - 4 - 5</b>	<b>0 - 6 - 8</b>
	AC	0 - 2 - 4	0	54	/
	AC	0 - 2 - 4	0 - 3	0 - 3 - 5	0
	DC	<b>0 - 2 - 4</b>	<b>0</b>	<b>0 - 2 - 4 - 6 - 7</b>	<b>0 - 6 - 8</b>
	DC	0 - 2 - 4	0	74	/
56.42	DC	<b>0 - 2 - 4</b>	<b>0</b>	<b>0</b>	<b>0 - 1</b>
	AC	0 - 2 - 4	0 - 3	0	0 - 1
56.44	AC-DC	<b>0 - 2 - 4</b>	<b>0</b>	<b>0</b>	<b>0 - 1</b>
	AC	0 - 2 - 4	0 - 3	0	0 - 1

**Versionen für Bahn-Anwendungen auf Anfrage**

### Mögliche Optionen und Ausführung

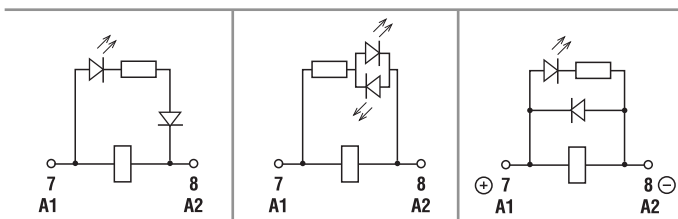

**C: Option 3, 5, 54**  
LED (AC)

**C: Option 6, 7, 74**  
LED antiparallel für DC (DC - polaritätsneutral)

**C: Option 8, 9, 94**  
LED + Freilaufdiode für DC (Plus-Polarität an A1/7) - (nur für 56.32)

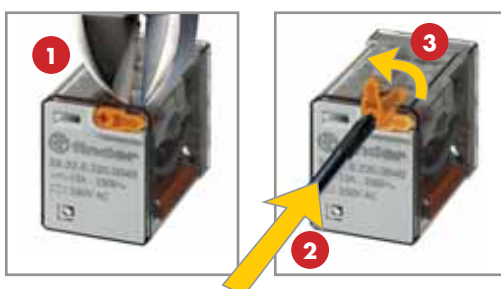

### Blockierbare Prüffaste (0040, 0050, 0054, 0070, 0074, 0090, 0094)

Die spezielle Finder-Prüffaste kann in zweierlei Weise genutzt werden:

1. Prüffaste: Durch Drücken der Prüffaste bleiben die Kontakte so lange geschlossen, bis die Prüffaste losgelassen wird.
2. Blockierbare Prüffaste [Nach Abschneiden des Sicherungsstiftes an der Kappe mit einem Seitenschneider oder Messer]
  - 2.1 Als Prüffaste wie unter 1. beschrieben nutzbar oder
  - 2.2 Als blockierbare Prüffaste nutzbar. Hierzu ist die Prüffaste zu drücken und um 90° zu drehen, so dass der "Erinnerungszeiger" nach aussen weist. Nach dem Prüfvorgang ist die blockierbare Prüffaste zurück zu stellen.

In beiden Fällen hat die Betätigung der Prüffaste zügig und direkt zu erfolgen.



## Allgemeine Angaben

Isolationseigenschaften nach EN 61810-1		2 Wechsler - 4 Wechsler		2 Schliesser - 4 Schliesser	
Nennspannung des Versorgungssystems (Netz)	V AC	230/400		230/400	
Bemessungsisolationsspannung	V AC	250	400	250	400
Verschmutzungsgrad		3	2	3	2
<b>Isolation zwischen Spule und Kontaktsatz</b>					
Art der Isolation		Basis Isolierung		Basis Isolierung	
Überspannungskategorie		III		III	
Bemessungs-Stossspannung	kV (1,2/50 µs)	4		4	
Spannungsfestigkeit	V AC	2.500		2.500	
<b>Isolation zwischen benachbarten Kontakten</b>					
Art der Isolation		Basis Isolierung		Basis Isolierung	
Überspannungskategorie		III		III	
Bemessungs-Stossspannung	kV (1,2/50 µs)	4		4	
Spannungsfestigkeit	V AC	2.500		2.500	
<b>Isolation zwischen offenen Kontakten</b>					
Art der Unterbrechung		Mikro-Abschaltung		Volle-Abschaltung*	
Überspannungskategorie		—		II	
Bemessungs-Stossspannung	kV (1,2/50 µs)	—		2,5	
Spannungsfestigkeit	V AC/(1,2/50 µs)	1.000/1,5		2.000/3	
<b>EMV - Störfestigkeit des Ansteuerungskreises (Spule)</b>					
Burst (5...50) ns, 5 kHz, an A1 - A2		EN 61000-4-4		Klasse 4 (4 kV)	
Surge (1,2/50 µs) an A1 - A2 (differential mode)		EN 61000-4-5		Klasse 4 (4 kV)	
<b>Weitere Daten</b>					
Prellzeit beim Schliessen des Schliessers/Öffner	ms	1/4 (Wechsler-Version)		3/— (Schliesser-Version)	
Vibrationsfestigkeit (10...150 Hz): Schliessers/Öffner	g	17/14			
Shockfestigkeit: Schliessers/Öffner	g	20/14			
Wärmeabgabe an die Umgebung	ohne Kontaktstrom	W	1 (56.32, 56.42)		1,3 (56.34, 56.44)
	bei Dauerstrom	W	3,8 (56.32, 56.42)		6,9 (56.34, 56.44)
Empfohlener Abstand zwischen Relais auf Leiterplatte	mm	≥ 5			

\* Volle-Abschaltung in Anwendungen der Überspannungskategorie II. In den Anwendungen der Überspannungskategorie III wird Mikroabschaltung erfüllt.

## Kontaktdaten

### F 56 - Elektrische Lebensdauer bei AC 2 - 4 Wechsler

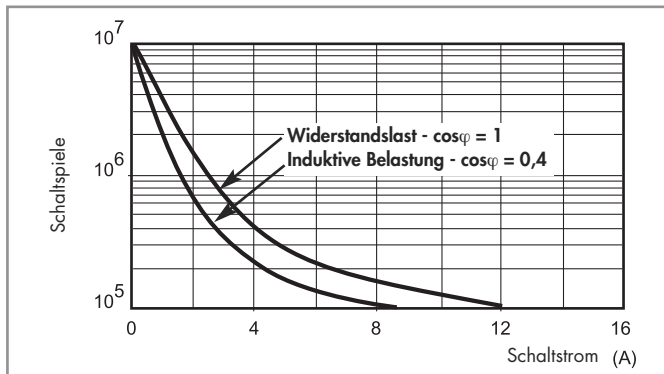

### H 56 - Gleichstromschaltvermögen bei DC1 - Belastung Wechslerversion

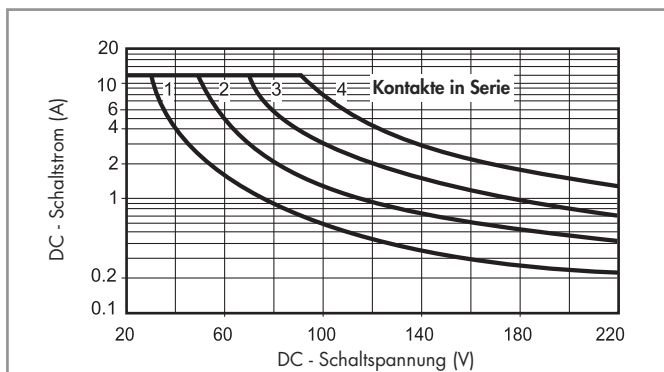

### H 56 - Gleichstromschaltvermögen bei DC1 - Belastung Schliesserversion, Kontaktöffnung 1,5 mm

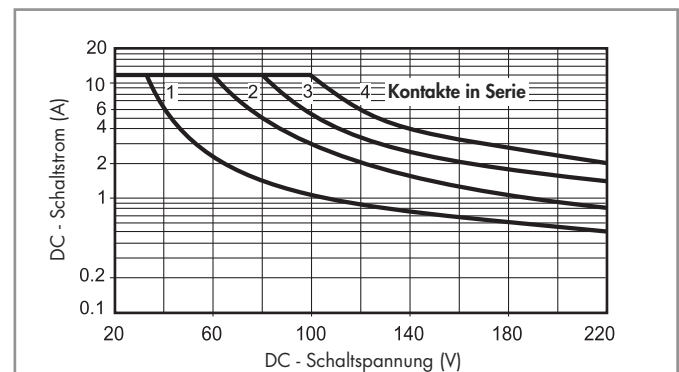

- Bei ohmscher Last (DC1) und einem Schnittpunkt von Strom und Spannung unterhalb der Kurve kann von einer elektrischen Lebensdauer von  $\geq 100.000$  Schaltspielen ausgegangen werden.
- Bei einer induktiven Last (DC13) ist eine Freilaufdiode parallel zur Last zu schalten. Anmerkung: Die Rückfallzeit der Last verlängert sich.

## Spulendaten

### DC Ausführung, 2 Wechsler

Nennspannung $U_N$ V	Spulencode	Arbeitsbereich		Widerstand R $\Omega$	Bemessungsstrom I mA
		$U_{min}$ V	$U_{max}$ V		
6	9.006	4,8	6,6	40	150
12	9.012	9,6	13,2	140	86
24	9.024	19,2	26,4	600	40
48	9.048	38,4	52,8	2.400	20
60	9.060	48	66	4.000	15
110	9.110	88	121	12.500	8,8
125	9.125	100	138	17.300	7,2
220	9.220	176	242	54.000	4

### AC Ausführung, 2 Wechsler oder 2 Schliesser

Nennspannung $U_N$ V	Spulencode	Arbeitsbereich		Widerstand R $\Omega$	Bemessungsstrom I mA
		$U_{min}^*$ V	$U_{max}$ V		
6	8.006	4,8	6,6	12	200
12	8.012	9,6	13,2	50	97
24	8.024	19,2	26,4	190	53
48	8.048	38,4	52,8	770	25
60	8.060	48	66	1.200	21
110	8.110	88	121	3.940	12,5
120	8.120	96	132	4.700	12
230	8.230	184	253	17.000	6
240	8.240	192	264	19.100	5,3

$U_{min} = 0,85 U_N$  für Schliesserversion.

### DC Ausführung, 4 Wechsler

Nennspannung $U_N$ V	Spulencode	Arbeitsbereich		Widerstand R $\Omega$	Bemessungsstrom I mA
		$U_{min}$ V	$U_{max}$ V		
6	9.006	5,1	6,6	32,5	185
12	9.012	10,2	13,2	123	97
24	9.024	20,4	26,4	490	49
48	9.048	40,8	52,8	1.800	27
60	9.060	51	66	3.000	20
110	9.110	93,5	121	10.400	10,5
125	9.125	107	138	14.200	8,8
220	9.220	187	242	44.000	5

### AC Ausführung, 4 Wechsler oder 4 Schliesser

Nennspannung $U_N$ V	Spulencode	Arbeitsbereich		Widerstand R $\Omega$	Bemessungsstrom I mA
		$U_{min}^*$ V	$U_{max}$ V		
6	8.006	4,8	6,6	5,7	300
12	8.012	9,6	13,2	22	150
24	8.024	19,2	26,4	81	90
48	8.048	38,4	52,8	380	37
60	8.060	48	66	600	30
110	8.110	88	121	1.900	16,5
120	8.120	96	132	2.560	13,4
230	8.230	184	253	7.700	9
240	8.240	192	264	10.000	7,5
400	8.400	320	440	26.000	4,9

$U_{min} = 0,85 U_N$  für Schliesserversion.

### R 56 - DC Spulen-Betriebsspannungsbereich 2 Wechsler

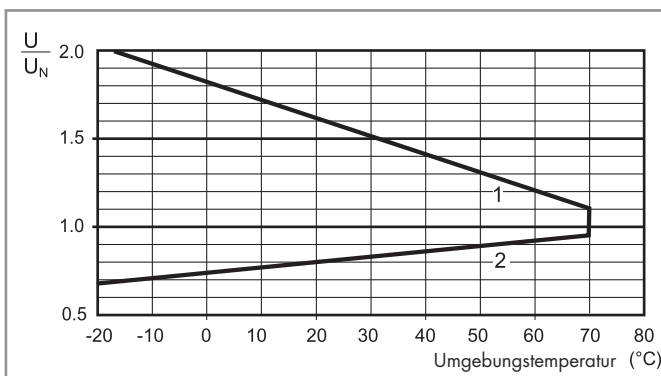

### R 56 - AC Spulen-Betriebsspannungsbereich 2 Wechsler / 2 Schliesser

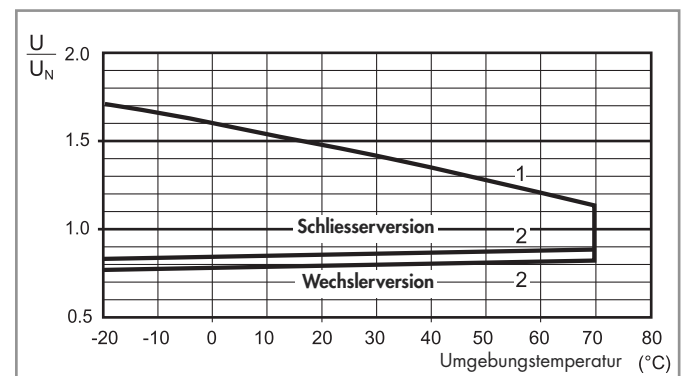

### R 56 - DC Spulen-Betriebsspannungsbereich 4 Wechsler

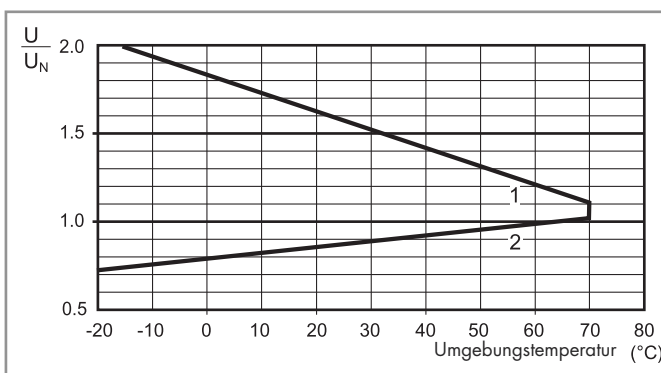

### R 56 - AC Spulen-Betriebsspannungsbereich 4 Wechsler oder 4 Schliesser

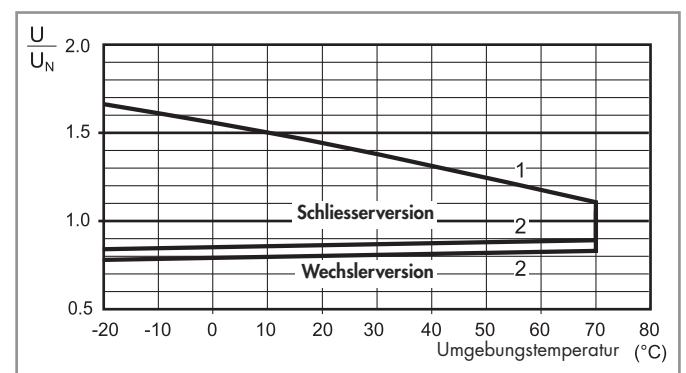

1 - Max. zulässige Spulenspannung  
2 - Ansprechspannung bei Spulentemperatur gleich Umgebungstemperatur

1 - Max. zulässige Spulenspannung  
2 - Ansprechspannung bei Spulentemperatur gleich Umgebungstemperatur

## Zubehör



056.25



056.25 mit Relais

### Adapter zur kopfseitigen Chassisbefestigung für 56.32

056.25

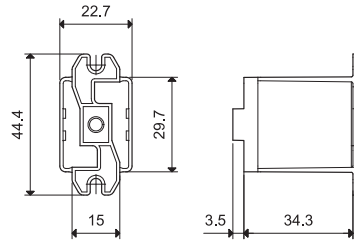

056.25

Der elektrische Anschluss erfolgt durch Löten und einer Schrumpfschlauch-Isolierung oder über isolierte Steckhülsen für (4,8x0,5) mm-Faston.

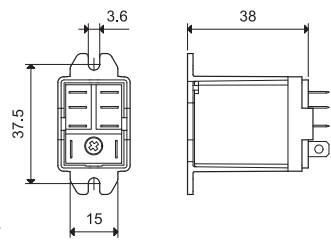

056.25 mit Relais



056.26



056.26 mit Relais

### Adapter zur rückseitigen Chassisbefestigung für 56.32

056.26

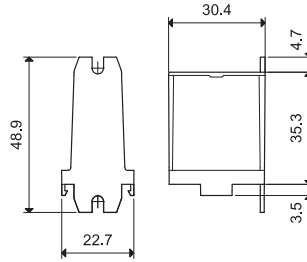

056.26

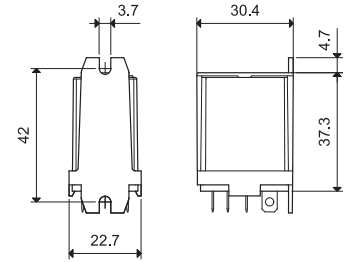

056.26 mit Relais



056.27



056.27 mit Relais

### Adapter zur Befestigung auf Tragschiene DIN EN 60715 TH35 für 56.32

056.27

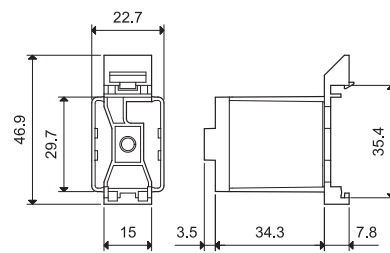

056.27

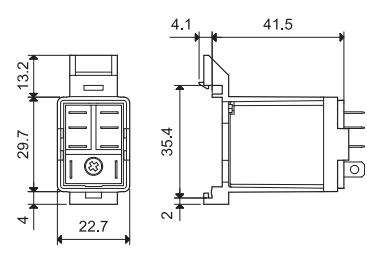

056.27 mit Relais



056.45



056.45 mit Relais

### Adapter zur Chassisbefestigung für 56.34

056.45

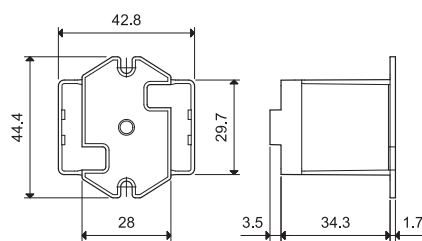

056.45

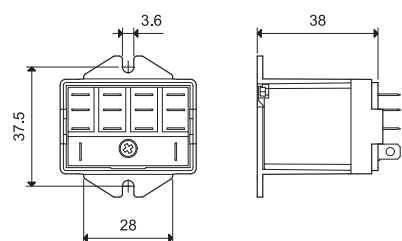

056.45 mit Relais



056.47



056.47 mit Relais

### Adapter zur Befestigung auf Tragschiene DIN EN 60715 TH35 für 56.34

056.47

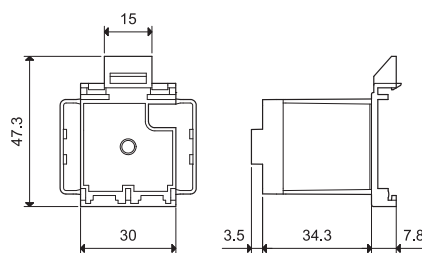

056.47

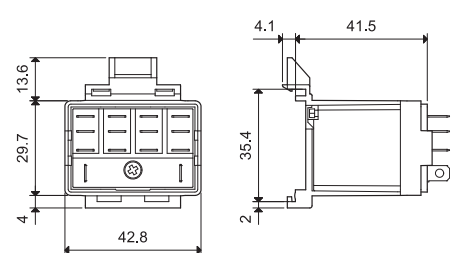

056.47 mit Relais

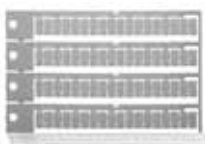

060.72

### Bezeichnungsschild-Matte für Relais Typ 56.34, weiss, 72 Schilder, (6x12) mm, zum Bedrucken mit Plotter

060.72

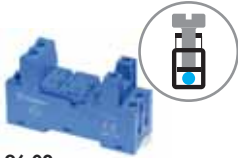

**96.02**  
Zulassungen  
(Details auf Anfrage):

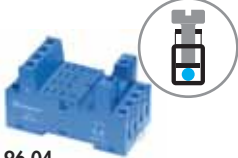

**96.04**  
Zulassungen  
(Details auf Anfrage):



094.91.3

<b>Schraubfassung</b> mit integrierter Schnappbefestigung für Zeitmodule 86.30 oder 86.00 und Anzeige- und EMV-Entstörmodule 99.02	<b>96.02 Blau</b>	<b>96.02.0 Schwarz</b>	<b>96.04 Blau</b>	<b>96.04.0 Schwarz</b>
Relais Typ	56.32		56.34	
<b>Zubehör</b>				
Haltebügel (Metall)	094.71		096.71	
"Variclip" Halte- und Demontagebügel (Kunststoff)	094.91.3	094.91.30	—	—
Kammbrücke zum Verbinden der A1 oder A2 Klemmen von bis zu 6 Fassungen, max. Dauerstrom 10 A	094.06	094.06.0	—	—
Bezeichnungsschild für Fassung, weiss, (25x9) mm, (im Beipack zu jeder Fassung ist ein Stück enthalten)	095.00.4		090.00.2	
Anzeige- und EMV-Entstörmodule	99.02			
Zeitmodule	86.30		86.00, 86.30	
Bezeichnungsschild-Matte für "Variclip" weiss, 72 Schilder, (6x12) mm, zum Bedrucken mit Plotter	060.72		—	
<b>Allgemeine Angaben</b>				
Strombahnbelastbarkeit	12 A - 250 V			
Spannungsfestigkeit	kV AC	2		
Schutzart	IP 20			
Umgebungstemperatur	°C	-40...+70 (siehe Diagramm L96)		
Drehmoment	Nm	0,8		
Abisolierungslänge	mm	8		
Max. Anschlussquerschnitt für Fassungen 96.02, 96.04		eindrätig	mehrdrätig	
	mm <sup>2</sup>	1x6 / 2x2,5		1x4 / 2x2,5
	AWG	1x10 / 2x14		1x12 / 2x14

### L 96 - Ausgangsbelastbarkeit

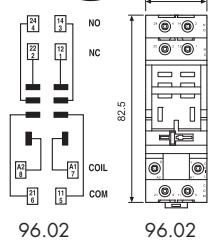
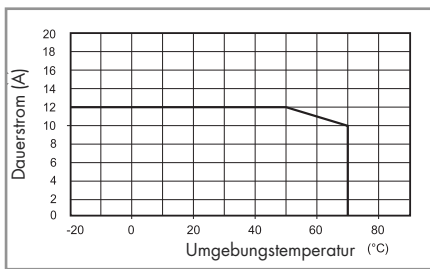

96.02

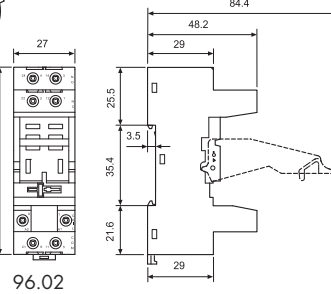

96.02

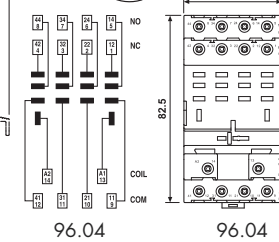

96.04

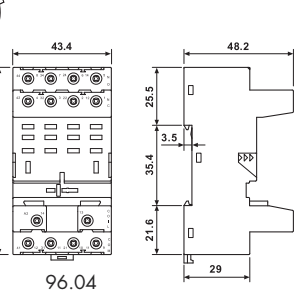

96.04

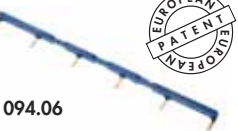

094.06



<b>Kammbrücke</b> , für Fassungen 96.02	094.06 (Blau)	094.06.0 (Schwarz)
Bemessungswerte	10 A - 250 V	

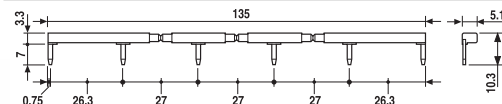

<b>Zeitmodule Typ 86.00 und 86.30</b> , 86.00 nicht für Fassung 96.02		
Multifunktionsmodul (0,05 s...100 h)	(12...240)V AC/DC	86.00.0.240.0000
Ansprechverzögerung, Einschaltwischer (0,05 s...100 h)	(12...24)V AC/DC	86.30.0.024.0000

86.00



86.30



86.30



99.02

Zulassungen  
(Details auf Anfrage):



<b>Anzeige- und EMV-Entstörmodule Serie 99.02</b> für Fassungen 96.02 und 96.04	<b>Grau</b>	
Freilaufdiode (+ an Klemme A1) Standardpolarität	(6...220)V DC	99.02.3.000.00
LED ohne EMV-Schutz *	(6...24)V DC/AC	99.02.0.024.59
LED ohne EMV-Schutz *	(28...60)V DC/AC	99.02.0.060.59
LED ohne EMV-Schutz *	(110...240)V DC/AC	99.02.0.230.59
LED + Freilaufdiode (+ an Klemme A1)	(6...24)V DC	99.02.9.024.99
LED + Freilaufdiode (+ an Klemme A1)	(28...60)V DC	99.02.9.060.99
LED + Freilaufdiode (+ an Klemme A1)	(110...220)V DC	99.02.9.220.99
LED Anzeige + Varistor *	(6...24)V DC/AC	99.02.0.024.98
LED Anzeige + Varistor *	(28...60)V DC/AC	99.02.0.060.98
LED Anzeige + Varistor *	(110...240)V DC/AC	99.02.0.230.98
RC-Modul	(6...24)V DC/AC	99.02.0.024.09
RC-Modul	(28...60)V DC/AC	99.02.0.060.09
RC-Modul	(110...240)V DC/AC	99.02.0.230.09
Ableitwiderstand	(110...240)V AC	99.02.8.230.07

\* Bei DC-Anwendung ist der + (plus) auf die Klemme A1 zu legen. Nicht-Standardmodule mit + an A2 auf Anfrage.

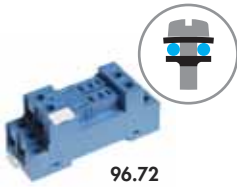

**96.72**

Zulassungen  
(Details auf Anfrage):

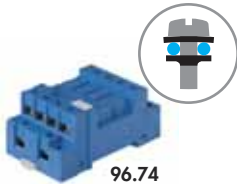

**96.74**

Zulassungen  
(Details auf Anfrage):



<b>Schraubfassung</b> mit integrierter Schnappbefestigung für Anzeige- und EMV-Entstörmodule 99.01		<b>96.72</b>	<b>96.72.0</b>	<b>96.74</b>	<b>96.74.0</b>
Relais Typ		<b>Blau</b>		<b>Schwarz</b>	<b>Blau</b>
		56.32			56.34
<b>Zubehör</b>					
Haltebügel (Metall)		094.71			096.71
Anzeige- und EMV-Entstörmodule					99.01
<b>Allgemeine Angaben</b>					
Strombahnbelastbarkeit		12 A - 250 V			
Spannungsfestigkeit		kV AC	2		
Schutzart		IP 20			
Umgebungstemperatur		°C -40...+70			
⊕ Drehmoment		Nm	0,8		
Abisolierungslänge		mm	10		
Max. Anschlussquerschnitt			eindrähtig	mehrdrähtig	
		mm <sup>2</sup>	1x4 / 2x4	1x4 / 2x2,5	
		AWG	1x12 / 2x12	1x12 / 2x14	

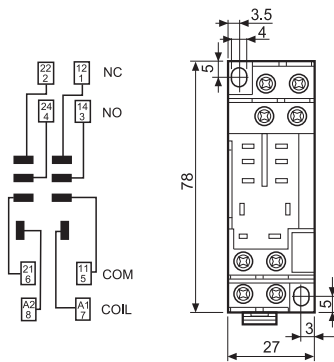

96.72

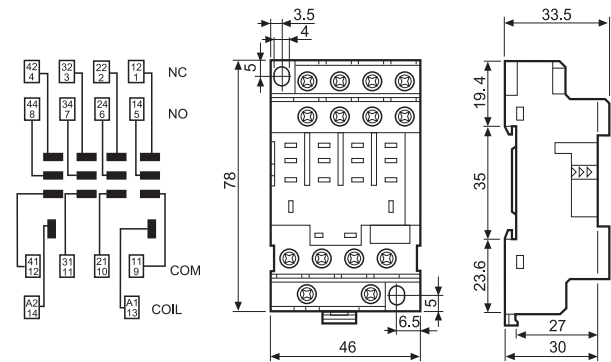

96.74



**99.01**

Zulassungen  
(Details auf Anfrage):



		Blau	
		LED Farbe grün	LED Farbe rot
Freilaufdiode (+ an Klemme A1)	(6...220)V DC	99.01.3.000.00	
Freilaufdiode (+ an Klemme A2 nicht Standardpolarität)	(6...220)V DC	99.01.2.000.00	
LED ohne EMV-Schutz *	(6...24)V DC/AC	99.01.0.024.59	
LED ohne EMV-Schutz *	(28...60)V DC/AC	99.01.0.060.59	
LED ohne EMV-Schutz *	(110...240)V DC/AC	99.01.0.230.59	
LED + Freilaufdiode (+ an Klemme A1)	(6...24)V DC	99.01.9.024.99	99.01.9.024.90
LED + Freilaufdiode (+ an Klemme A1)	(28...60)V DC	99.01.9.060.99	99.01.9.060.90
LED + Freilaufdiode (+ an Klemme A1)	(110...220)V DC	99.01.9.220.99	99.01.9.220.90
LED + Freilaufdiode (+ an Klemme A2 nicht Standardpolarität) **	(6...24)V DC	99.01.9.024.79	
LED + Freilaufdiode (+ an Klemme A2 nicht Standardpolarität) **	(28...60)V DC	99.01.9.060.79	
LED + Freilaufdiode (+ an Klemme A2 nicht Standardpolarität) **	(110...220)V DC	99.01.9.220.79	
LED Anzeige + Varistor *	(6...24)V DC/AC	99.01.0.024.98	99.01.0.024.08
LED Anzeige + Varistor *	(28...60)V DC/AC	99.01.0.060.98	99.01.0.060.08
LED Anzeige + Varistor *	(110...240)V DC/AC	99.01.0.230.98	99.01.0.230.08
RC-Modul	(6...24)V DC/AC	99.01.0.024.09	
RC-Modul	(28...60)V DC/AC	99.01.0.060.09	
RC-Modul	(110...240)V DC/AC	99.01.0.230.09	
Ableitwiderstand	(110...240)V AC	99.01.8.230.07	

\* bei DC-Anwendung ist der + (plus) auf die Klemme A1 zu legen

\*\* bei DC-Anwendung ist der + (plus) auf die Klemme A2 zu legen





96.12

Zulassungen  
(Details auf Anfrage):



Printfassung	96.12 (Blau)	96.12.0 (Schwarz)	96.14 (Blau)	96.14.0 (Schwarz)
Relais Typ	56.32		56.34	
<b>Zubehör</b>				
Haltebügel (Metall)				094.51
<b>Allgemeine Angaben</b>				
Strombahnbelastbarkeit	15 A - 250 V (max. 10 A je Kontakt)			
Spannungsfestigkeit	kV AC	2		
Schutzart	IP 20			
Umgebungstemperatur	°C	-40...+70		

